

LAVAGGIO MANUALE PAVIMENTI CON MOP

Attrezzi

- Carrello a due secchi per soluzione acqua/detergente pulita (blu 1a) e soluzione sporca di recupero (rosso 1b).
- Strizzatore o pressa (2).
- Mop (3).

Preparazione

- Diluire il prodotto chimico (detergente o lavincera) in acqua, seguendo scrupolosamente le istruzioni sull'etichetta.
- Versare la soluzione nel secchio blu (1a).

Procedimento

1ª fase (A): *immergere il mop nel secchio blu con la soluzione detergente*

2ª fase (B): *strizzare leggermente il mop nella pressa.*

3ª fase (C): *procedere al lavaggio di un'area di circa m 2x2, iniziando dalla parte opposta alla porta.*

4ª fase (D): *dopo il lavaggio risciacquare il mop nel secchio rosso e strizzare energicamente (vedi B).*

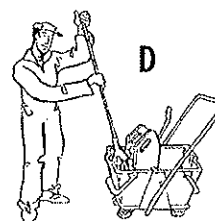
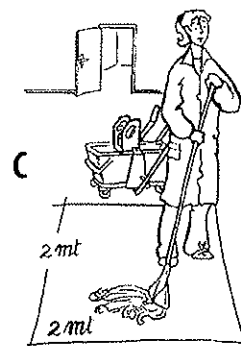
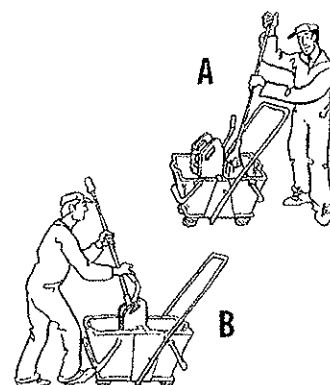
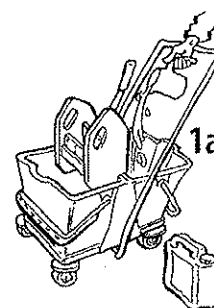
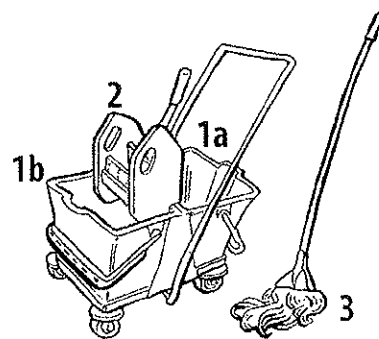

5ª fase: ripassare sull'area lavata in precedenza (vedi C), asportando l'acqua residua.

6ª fase: risciacquare e strizzare come (vedi D-B).

7ª fase: ripetere la procedura da A.

- In pratica, nel lavaggio di un locale procedere come indicato.

Il mop deve aderire al pavimento, disponendosi a ventaglio.

Questo sistema di lavaggio consente all'operatore di lavorare in posizione eretta e senza bagnarsi le mani, evitando il contatto con lo sporco.

L'operazione di lavaggio si deve effettuare soltanto retrocedendo, con movimento a S.

Il lavaggio, eseguito retrocedendo, assicura l'asportazione dello sporco, che viene trattenuto dal mop.

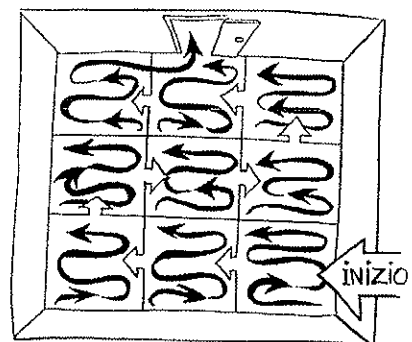
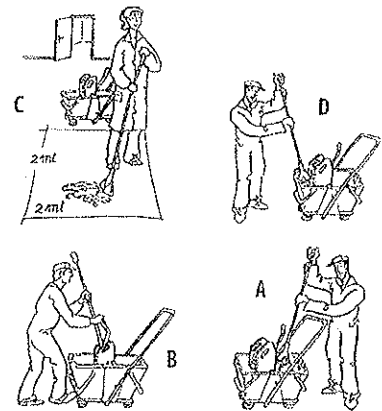

LAVAGGIO MANUALE PAVIMENTI CON MOP PIANO

Attrezzi

- Carrello a due secchi per soluzione acqua/detergente pulita (**blu 1a**) e soluzione sporca di recupero (**rosso 1b**).
- Strizzatore o pressa (2).
- Mop piano (3).

Preparazione

- Diluire il prodotto chimico (detergente o lavincera) in acqua, seguendo scrupolosamente le istruzioni sull'etichetta.
- **Versare la soluzione nel secchio blu (1a).**

Procedimento

1ª fase (A): **immergere il mop piano nel secchio blu con la soluzione detergente.**

2ª fase (B): **strizzare leggermente il mop piano nella pressa.**

3ª fase (C): **procedere al lavaggio di un'area di circa 15/20 mq, iniziando dalla parte opposta alla porta.**

4ª fase (D): **dopo il lavaggio risciacquare il mop piano nel secchio rosso e strizzare energicamente (vedi B).**

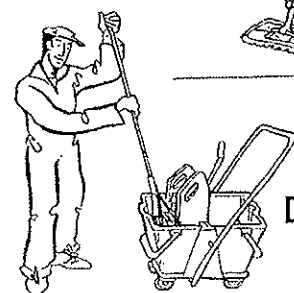
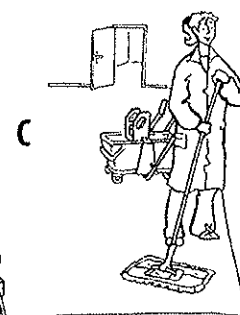
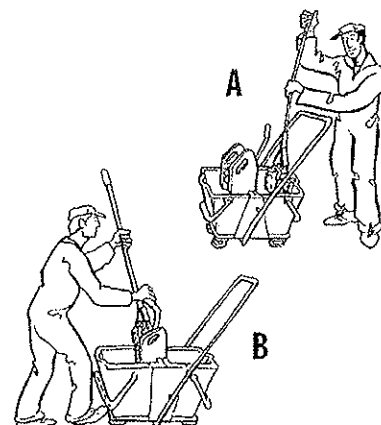
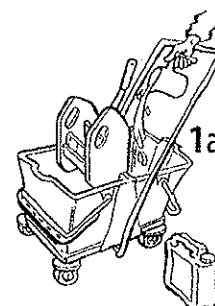
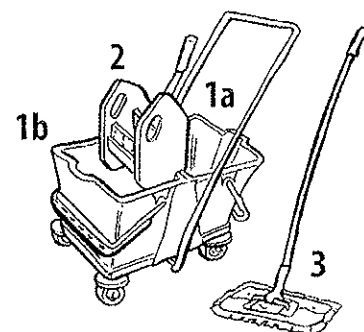

5ª fase: ripassare sull'area lavata in precedenza (vedi C), asportando l'acqua residua.

6ª fase: risciacquare e strizzare come (vedi D-B).

7ª fase: ripetere la procedura da A.

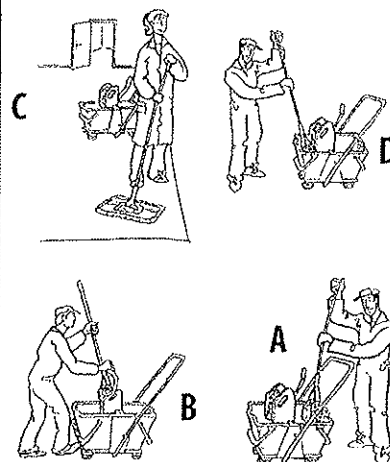

■ In pratica, nel lavaggio di un locale procedere come indicato.

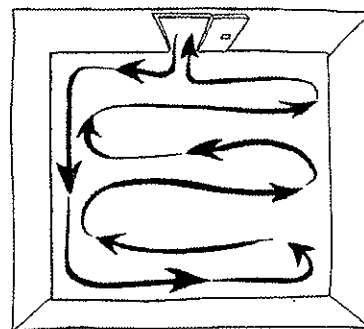

Questo sistema di lavaggio consente all'operatore di lavorare in posizione eretta e senza bagnarsi le mani, evitando il contatto con lo sporco.

Il mop piano deve aderire al pavimento.

L'operazione di lavaggio si deve effettuare soltanto retrocedendo, con movimento a S.

Il lavaggio, eseguito retrocedendo, assicura l'asportazione dello sporco, che viene trattenuto dal mop.

